

## KFP 25 M16 (755 600)

- Filetage intérieur formé sans enlèvement de copeaux

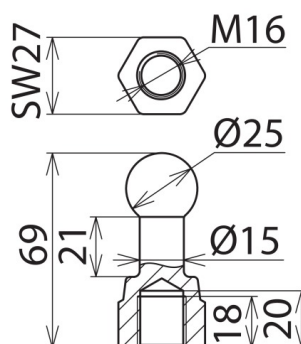

Illustrations sans engagement



Illustrations sans engagement

Type	KFP 25 M16
Référence	755 600
Pour point fixe à tête sphérique Ø	25 mm
Dimensions	M16
Largeur	27 mm
Section max. du câble Cu	150 mm <sup>2</sup>
Courant de court-circuit max. I <sub>k</sub> 0,5 s	42,0 kA
Courant de court-circuit max. I <sub>k</sub> 1 s	29,6 kA
Norme	EN/CEI 61230 et DIN 48088-1
Matériau - point fixe	E-Cu/gal Sn
Poids	204 g
Numéro tarifaire (Nomenclature Combinée EU)	85359000
GTIN (Numéro EAN)	4013364000094
UC	1 pièce(s)

Pour L'intégration des progrès de la technique, nous réservons la possibilité d'effectuer des modifications de forme, de caractéristique et des dimensions, poids et matériaux. Les illustrations sont données sans engagement.